

Инструкция по уходу и эксплуатации корпусной мебели

Уважаемый покупатель мы рады, что вы отдали предпочтение продукции нашей фабрики. Срок эксплуатации мебели напрямую зависит от бережливого отношения к ней.

Мебель должна храниться и эксплуатироваться в сухих и теплых помещениях при температуре не ниже +2 °С и относительной влажности от 45% до 70%, а также не устанавливать мебель вплотную к отопительным приборам, температура нагрева элементов мебели не должна превышать +40 °С.

Оберегайте мебель от попадания прямых солнечных лучей, т. к. под их воздействием изменяется цвет лицевых поверхностей изделия.

Не допускайте прямого попадания воды на изделие во избежание разбухания поверхностей, в случае попадания немедленно вытрите насухо мягкой тканью.

Не следует ставить на мебель горячие предметы без теплоизоляционной прокладки.

Любые поверхности мебели берегите от ударов твердыми предметами во избежание появления царапин, вмятин, трещин. А так же не допускайте попадания на поверхность таких веществ как растворители, бензин, кислоты и т. д., а также их испарений.

В процессе эксплуатации мебели периодически подкручивайте болты, винты, шурупы.

Удаление загрязнений с поверхностей изделий следует производить мягкими тканями (фланель, плюш, сукно) с использованием специальных составов для чистки мебели типа «Полироль» или мыть теплой водой с применением мыльного раствора с последующей протиркой насухо. Недопустимо использование губок из металлической стружки, средств, содержащих хлор, аммиак, ацетон, кислотные моющие средства, абразивные вещества.

Большинство дверей могут открываться только на 90°. Будьте осторожны, при попытке открыть двери на больший угол – петли могут выйти из строя. Во избежание перекосов дверей и ящиков рекомендуется их держать закрытыми.

При эксплуатации изделий, имеющих стеклянные двери, полки и зеркала необходимо помнить, что эксплуатация стеклоизделий с дефектами сопряжена с риском получения травмы. При появлении трещин, надломов немедленно заменить поврежденную стекло-деталь или зеркало.

В шкафах для платья и белья рекомендуем вещи вплотную к петлям не располагать.

Рекомендуемые допустимые нагрузки на отдельные элементы мебели: на полки до 10 кг, на штангу до 20 кг, на дно ящиков 5 кг.

Не допускается перемещение мебели в загруженном состоянии или без закрепленной задней стенки.

По дефектам, появившемся из-за несоблюдения инструкции по эксплуатации и уходу за мебелью, нанесение механических повреждений претензии не принимаются.

Общие положения

При получении товара убедитесь в количестве и целостности упаковки, а также в наличии всех деталей согласно прилагаемого паспорта и отсутствие дефектов на них.

Установку и сборку мебели рекомендуем производить вдвоем на ровной поверхности соблюдая инструкцию по сборке. При несоблюдении инструкции по сборке и эксплуатации с компании-производителя снимаются гарантийные обязательства.

При отсутствии претензий по качеству и комплектности мебели подписывается акт приема-передачи.

При выявлении каких-либо дефектов составляется претензия в письменном виде и отправляется по месту приобретения мебели в течении двух недель с даты приобретения. – **Претензии принимаются при наличии заполненного по месту приобретения мебели гарантийного талона, упаковочных ярлыков и товарного (кассового) чека.**

Предприятие-изготовитель не несет ответственности за дефекты, возникшие в процессе транспортировки, сборки и эксплуатации, в следствие не соблюдения настоящей инструкции или применения изделия не по назначению.



Мебель

Фабрика Мирлачева

ООО «Близформ»

426000, Российская Федерация
город Ижевск, 9-й км Якшур-Бодьинского
тракта, 12
Office-mmebel@mail.ru

Шкаф-купе «Соло 2000»

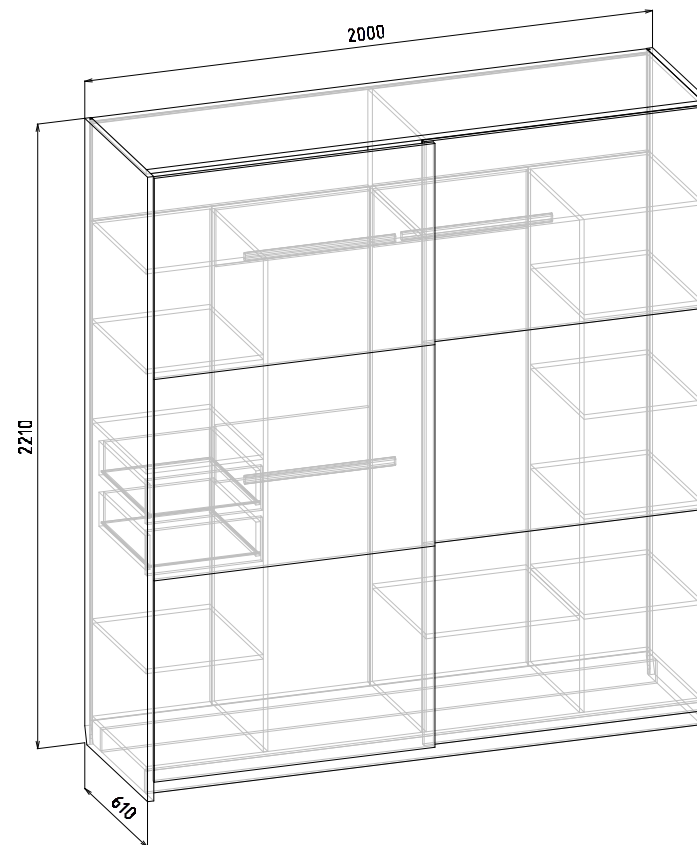

Гарантийный срок эксплуатации: 18 мес.

Срок службы: 10 лет.

Изготовитель оставляет за собой право вносить незначительные изменения в конструкцию изделия.

Гарантийный талон (заполняется магазином, где приобретено изделие)

Место приобретения _____

№ партии _____

Подпись покупателя _____

Дата выпуска _____

Дата продажи _____

Подпись продавца _____



ТР ТС 025/2012
ГОСТ 16371-2014

Перечень комплектации изделия:

КОРПУС Лицевая часть

Упаковка №1:

- 1 - Боковина лев (2200x607x22) - 1шт
- 2 - Боковина прав (2200x578x22) - 1шт
- 9 - Цоколь (1956x80x16) - 2шт
- 19 - Дно ящика ДВП (387x456x3,2) - 2шт
- 20 - Стенка задняя ДВП (1758x556x3,2) - 2шт
- 21 - Стенка задняя ДВП (1758x427x3,2) - 2шт
- 22 - Стенка задняя ДВП (1970x358x3,2) - 1шт

КОРПУС Внутренняя часть

Упаковка №1:

- 3 - Крыша (1956x520x16) - 1шт
- 4 - Дно (1956x520x16) - 1шт
- 5 - Перегородка (2087x520x16) - 1шт
- 6 - Перегородка (1735x519x16) - 1шт
- 8 - Перегородка (1735x519x16) - 1шт
- 10 - Фасад ящика (408x155x16) - 2шт



Упаковка №2:

- 7 - Горизонт (413x519x16) - 7шт
- 11 - Боковина ящика лев (450x120x16) - 2шт
- 12 - Боковина ящика прав (450x120x16) - 2шт
- 13 - Стенка ящика задняя (373x106x16) - 2шт
- 14 - Горизонт (970x519x16) - 1шт
- 15 - Горизонт (970x519x16) - 1шт
- 16 - Горизонт (541x519x16) - 1шт
- 17 - Ребро (541x200x16) - 1шт
- 18 - Ребро (541x200x16) - 1шт
- 23 - Ребро (541x200x16) - 1шт

ФУРНИТУРА

Упаковка №1:

3 шт Ф-22 Ручка-профиль L=2127мм	1 шт Ф-27 Профиль ходовой TopLine L 1954мм	1 шт Ф-28 Профиль направляющий TopLine L 1954мм	3 шт Ф-21 Штанга овал L =530мм

Упаковка №2:

46 компл Ф-1 Эксцентриковая стяжка	54 шт Ф-4 Конфирмат L=50	1 шт Ф-4.1 Ключ S4 шестигранный	40 шт Ф-5 Шкант 8x30	2 компл Ф-13 Направляющие L=450мм	4,3 м Ф-16 Шпатель
1 компл Ф-17 Комплект TLL EB 28/STB 15 с передней дверью слева	1 шт Ф-17.1 Ключ шестигранный 2,5мм	10 шт Ф-18 Подпятник регулируемый M6	6 шт Ф-20 Штангодержатель	24 шт Ф-30 Саморез 3,5x12	
4 шт Ф-31 Саморез 3,5x25	90 шт Ф-32 Саморез 3,5x16	120 шт Ф-33 Саморез 3x20 (для ДВП)	70 шт Ф-33.1 Шайба коническая	10 шт Ф-34 Фиксатор ДВП	

Варианты фасадов:

ФАСАД ЛЕВ (ПРАВ) - на один шкаф идет 2 комплекта

Упаковка №1:

- 24 - Фасад верх (989x709x16) - 1шт
- 25 - Фасад средн (989x709x16) - 1шт
- 26 - Фасад низ (989x709x16) - 1шт

6 шт Ф-15 Соединительная пластина	8 шт Ф-5 Шкант 8x30	36 шт Ф-32 Саморез 3,5x16

ФАСАД с принтом Барбара

Упаковка №1:

- 27 - Фасад лев (2127x989x16) - 1шт
- 28 - Фасад прав (2127x989x16) - 1шт

ФАСАД ВЕРХ

Упаковка №1:

- 24 - Фасад верх (989x709x16) - 2шт

ФАСАД СРЕДН

Упаковка №1:

- 25 - Фасад средн (989x709x16) - 2шт

12 шт Ф-15 Соединительная пластина	16 шт Ф-5 Шкант 8x30	72 шт Ф-32 Саморез 3,5x16

ФАСАД НИЗ

Упаковка №1:

- 26 - Фасад низ (989x709x16) - 2шт

Комплект на один шкаф

Схема сборки шкафа-купе «Солю 2000»:

- Ящик:**
1. Детали 11, 12 прикрепить к детали 13 на конфирматы (Ф-4) (см. схему сборки ящика).
 2. Установить дюбель ввинчиваемый (Ф-1) на деталь 10. Фасад 10 присоединить к деталям 11, 12 на эксцентриковые стяжки (Ф-1), вставив дно 19 в пазы. Закрепить дно 19 на саморезы 3x20 (Ф-33) к торцу детали 13. В пазу фасада дно 19 закрепить фиксаторами (Ф-34) как показано на схеме.
 3. Вставить ящик в корпус (см. схему установки ящика).
 4. Второй ящик собирается аналогично.

Схема сборки ящика:



Схема крепления ДВП в пазах



Сборка составного фасада «Соло 2000»:

Ходовой элемент с длинной цапфой для задней двери TopLine L

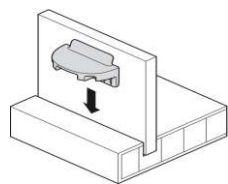
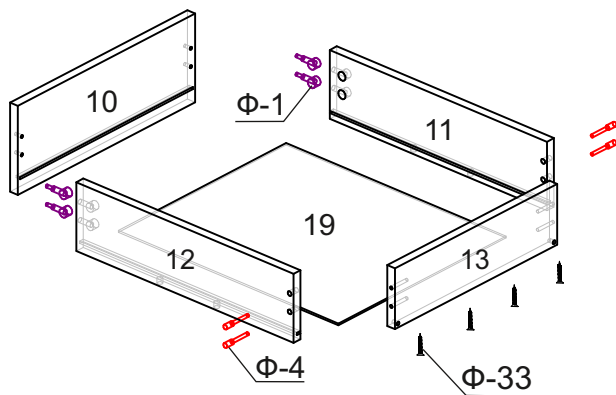
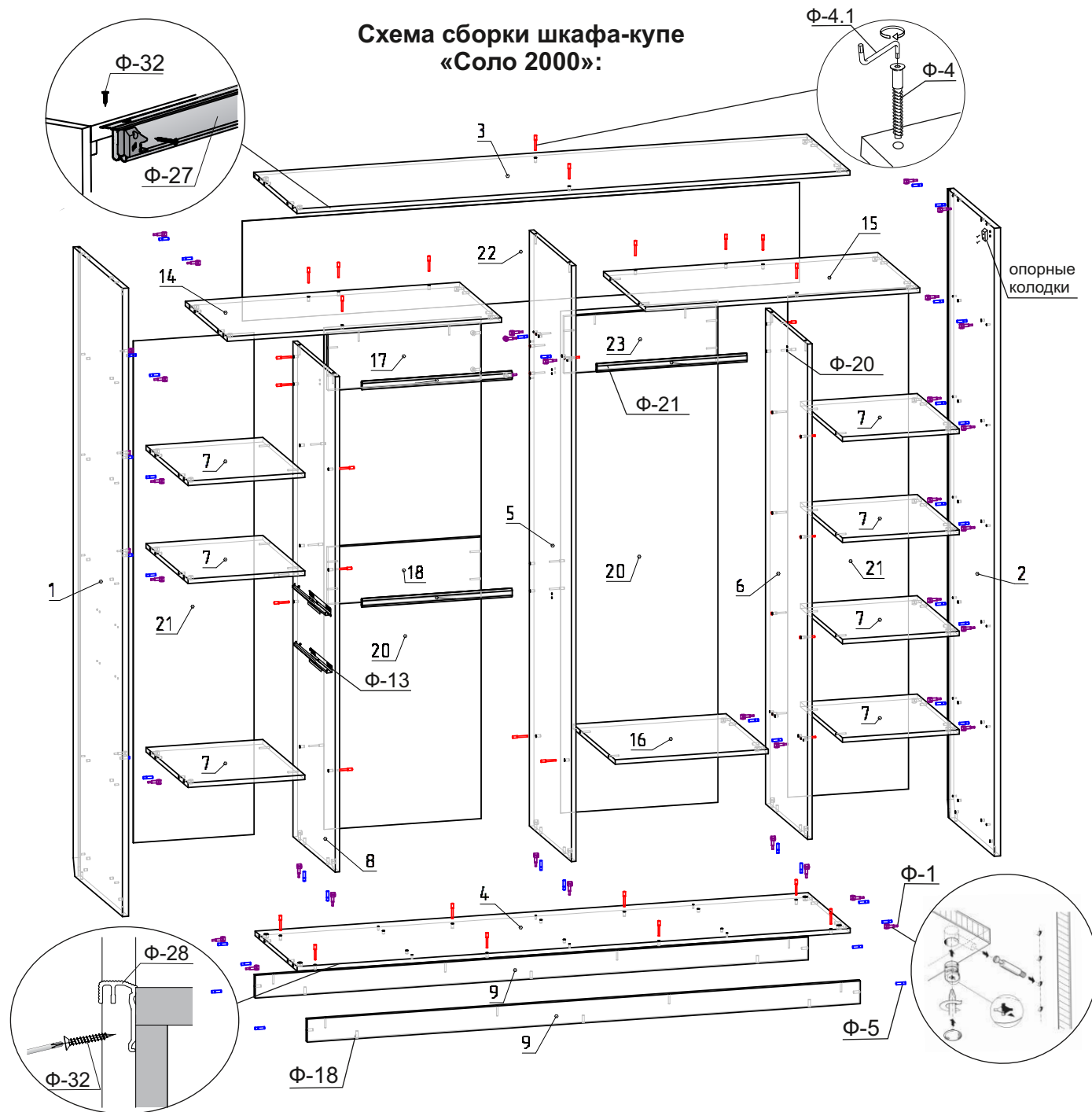
- Расположен на боковине шкафа для защиты ручек
- Ролик с шарикоподшипником
- С регулятором высоты

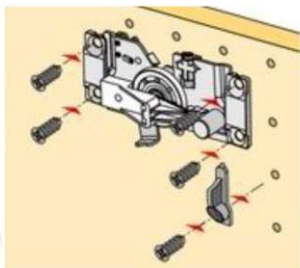

Приклеить шлегель Ф-16

Направляющий элемент STB 15 для задней двери

- Профиль расположен перед нижней панелью
- С пластиковым ползунком
- Сталь оцинкованная

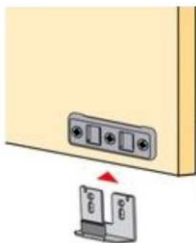

с 2-мя дверьми, передняя дверь слева

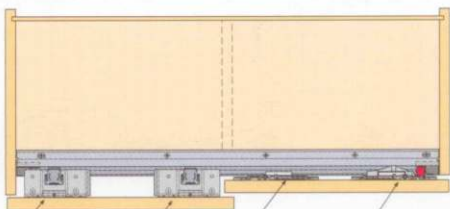
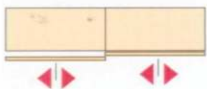

- Ходовой элемент левый для передней двери
- Ходовой элемент правый для передней двери
- Ходовой элемент левый с короткой цапфой для задней двери
- Ходовой элемент правый с длинной цапфой для задней двери

Ф-22 (ручка-профиль)
Крепить на саморез 3,5x12

Ходовой элемент для передней двери TopLine L

- Ролик с шарикоподшипником
- С регулировкой по высоте
- Сталь оцинкованная

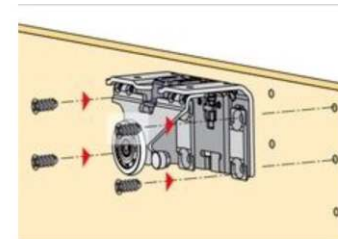

Приклеить шлегель Ф-16

Направляющий элемент STB 15 для передней двери

- Профиль расположен перед нижней панелью
- С пластиковым ползунком
- Сталь оцинкованная

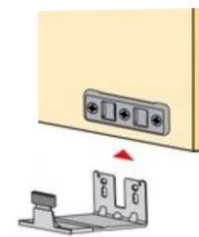

Опорная колодка для ходового профиля

- Крепление при помощи шурупов диам. 3,5 мм
- Пластмасса серого цвета



Крепить саморезами 3,5x25

Упор для ходового профиля при открывании с ограничением хода

- Не требуется при применении Silent System
- Пластмасса серого цвета

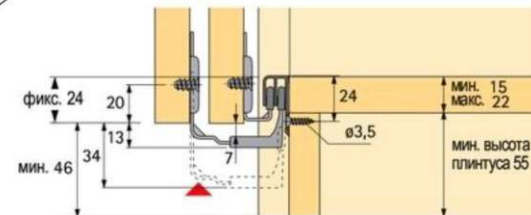
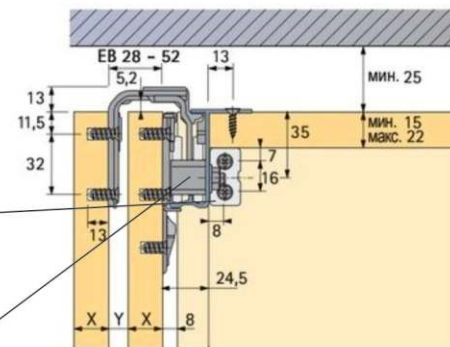
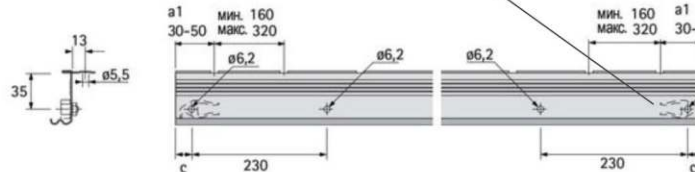

Последовательность сборки шкафа-купе «Соло 2000»:

1. Установить дюбель ввинчиваемый (Ф-1) и шканты (Ф-5) на детали 1, 2, 4, 5, 6.
2. Установить подпятники (Ф-18) на детали 1, 2, 9.
3. Присоединить детали 9 к детали 4 конфирматами (Ф-4).
4. Прикрепить боковину 2 к деталям 4, 9 на стяжки (Ф-1) и шканты (Ф-5).
5. Прикрепить детали 7 к боковине 2 на стяжки (Ф-1) и шканты (Ф-5).
6. Установить деталь 6 к дну 4 на стяжки (Ф-1) и шканты (Ф-5), к деталям 7 - на конфирматы (Ф-4).
7. Прикрепить деталь 15 к детали 2 на стяжки (Ф-1) и шканты (Ф-5), к детали 6 - на конфирматы (Ф-4).
8. Присоединить деталь 23 к деталям 6, 15 конфирматами (Ф-4).
9. Присоединить деталь 16 к детали 6 на стяжки (Ф-1) и шканты (Ф-5).
10. Установить деталь 5 к дну 4 на стяжки (Ф-1) и шканты (Ф-5), к деталям 15, 16, 23 - на конфирматы (Ф-4).
11. Присоединить деталь 17 к детали 5 на стяжки (Ф-1), деталь 18 к детали 5 - на конфирматы (Ф-4).
12. Установить направляющие (Ф-13) на детали 1, 8 на саморезы 3,5x16 (Ф-32).
13. Установить деталь 8 к дну 4 на стяжки (Ф-1) и шканты (Ф-5), к деталям 17, 18 - на конфирматы (Ф-4).
14. Прикрепить деталь 14 к детали 5 на стяжки (Ф-1) и шканты (Ф-5), к деталям 8, 17 - на конфирматы (Ф-4).
15. Присоединить детали 7 к детали 8 конфирматами (Ф-4).
16. Установить крышу 3 к детали 2 на стяжки (Ф-1) и шканты (Ф-5), к детали 5 - на конфирматы (Ф-4).
17. Установить боковину 1 на стяжки (Ф-1) и шканты (Ф-5).
18. Вставить задние стенки 21, 22 в пазы. Задние стенки прикрепить к торцам деталей 5, 6, 8, 14, 15 на саморезы 3x20 (Ф-33) с шайбой (Ф-33.1). К торцам деталей 3, 4 задние стенки закрепить саморезами 3x20 без шайбы. В пазах задние стенки закрепить фиксаторами (Ф-34).
19. Прикрепить штангодержатели (Ф-20) к деталям 5, 6, 8 саморезами 3,5x16 (Ф-32). Установить штанги (Ф-21).
20. Прикрепить опорные колодки к боковинам 1, 2 на саморезы 3,5x25 (Ф-31).
21. Установить ходовой (Ф-27) и направляющий (Ф-28) профиля на саморезы 3,5x16 (Ф-32).
22. Установить заглушки на крепежные элементы, видимые при эксплуатации.

Установка ящика насадного монтажа:

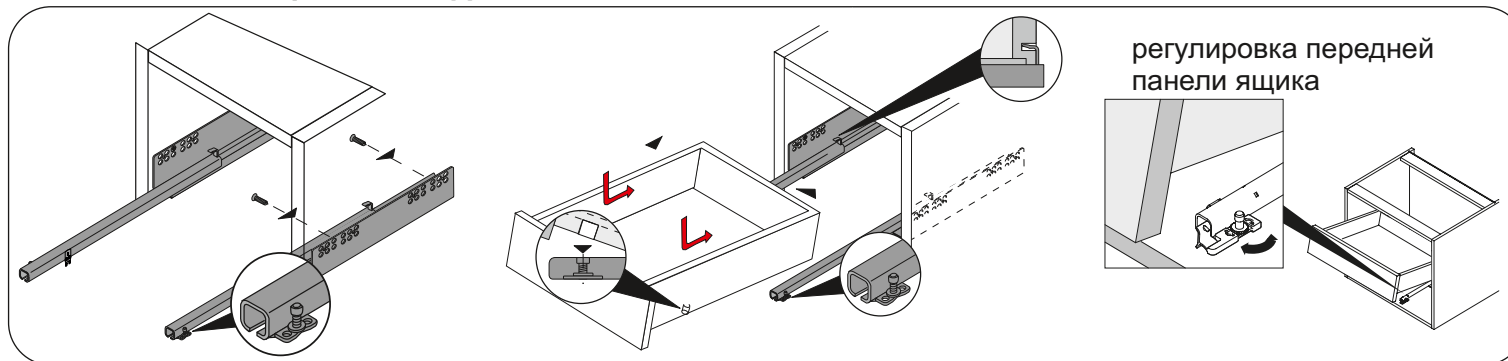

Схема установки дверей

